

取扱説明書/保証書

**EHEIM**  
aquaball

# エーハイム アクアボール パワーヘッド 1212

この製品は50Hz地域専用と60Hz地域専用に分かれています。ご使用の際は地域のヘルツに合ったものかご確認下さい。



**1212**

## 製品仕様

機種	アクアボール パワーヘッド 1212	
	50Hz	60Hz
エーハイムコード	1212070	1212100
流量(可変式)	225~660ℓ/h	270~640ℓ/h
最大揚程	0.43m	0.46m
定格電圧	AC100V	
消費電力	5.3W	4.8W
本体寸法(mm)	約96(直径)×150(高さ)	
適用	淡水・海水両用	

## 目次

製品仕様	1
エーハイム アクアボール パワーヘッドご使用上のご注意	3
安全にお使いいただくために	4~5
各部の名称/同梱品	6
使用方法	7~9
パーツ・アクセサリ	10~11
保証書	15

このたびは、エーハイム アクアボール パワーヘッドをお買い上げいただき、誠に有り難うございます。

●製品の梱包には、万全を期していますが、通水する前に破損、亀裂などが無い事を点検してからご使用下さい。

●セット後30~60分ほどの間はポンプが正常に作動しているか、水漏れがないかを確認して下さい。また、留守にする前にセットしないで下さい。

●正しく安全にお使いいただくために、十分に理解してからご使用下さい。お読みになった後は保存し、必要な時にお読み下さい。

●本製品には保証書がついています。保証書は必ずご使用前にお読みいただき、必要事項が記入されているかご確認の上、大切に保管して下さい。

●P3の「ご使用上のご注意」をよくお読みの上、正しくお使い下さい。

●P4~5の「安全にお使いいただくために」をよくお読みの上、正しくお使い下さい。

この取扱説明書のP15が「保証書」となっております。保証書は、必ずご使用前にお読みいただき、必要事項が記入されているかご確認の上、大切に保管して下さい。



エーハイム アクアボール パワーヘッド…屋内水中専用



水の中に手を入れるときは必ずコンセントからプラグを抜いてください。



電源コードやプラグを加工したり、ご使用時に束ねたり、柱に打ちつけたりしないでください。決して痛んだまま使わないでください。電源コードの交換は構造上不可能です。

## エーハイム アクアボール パワーヘッドご使用上のご注意

1. フィルターの清掃、水槽の水替え、魚や水草、アクセサリの移動などを行なう場合、必ずモーターを停止してください。
2. 目詰まりを起こすと故障の原因となります。水流の低下にご注意の上、定期的に掃除をしてください。
3. 直射日光の当たる場所には置かないでください。
4. 水温4℃~35℃以内でご使用ください。
5. 本製品は水冷式モーターです。したがって、使い方や飼育方法や季節によっては、水温がやや上昇することがあります。その場合には、水槽のガラスフタを少し開けたり、蛍光灯は不必要なときは消すなど工夫をお願い申し上げます。
6. 本製品は屋内水中専用です。
7. 部品の接続がしっかりされていることをご確認ください。
8. 劣化した部品、Oリングは新しいものと交換してください。
9. 本製品は観賞魚飼育用ポンプです。それ以外の目的で使用しないでください。
10. 本製品本体の改造や変圧器に接続して使うことは大変に危険です。お止めください。
11. 本製品を作動させる前は、確実に安全に取り付けられているかを必ず調べてください。
12. 本製品は、天日にさらしたり、凍るような所などに、取り付けたり、保管しないでください。
13. 本製品のヘルツ(サイクル)は地域別に製造されていますので、共用できません。ご使用の際は、地域のヘルツに合ったエーハイムをお使いください。
14. 本体、部品、ろ材の洗浄に洗剤を使用しないでください。

## 注意

- 誤った使用方法、管理不十分による損害、魚、水草などの生体の病気、死亡、枯死については、弊社では責任を追い兼ねますので、予めご了承ください。
- 本製品は品質向上のため、おことわりなく仕様を変更する場合がございますので、予めご了承ください。

## 安全にお使いいただくために

ご使用前に本書をよくお読みの上、正しくお使いください。  
誤ってご使用された場合の保証および事故については、弊社では責任を負いかねますので予めご了承ください。

### ⚠ 注意

火災・漏電事故などを避けるためにお守りください。

- 電源コードを加工したり、ご使用の際に束ねたり、柱に打ちつけたりしないでください。
- 電源はAC100ボルトの専用コンセントをお使いください。
- タコ足配線やテーブルタップ(延長コード)の使用は避けてください。
- コンセントやプラグ、コードに埃(ほこり)が被らないようにしてください。
- プラグを差し込むときは、隙間ができないよう、しっかり押し込んでください。
- 水滴や飛沫がプラグやコンセントを濡らさないようにご注意ください。
- 痛んだコードは、湿気や水漏れにより火災をおこす恐れがあります。
- プラグの刃の部分、刃と刃の間の汚れは定期的に取り除いてください。
- 電源プラグを抜くときは、プラグを持って抜いてください。
- 引火性のもの(ガソリン、シンナーなど)の近くで使用しないでください。
- 水槽より低い位置でコンセントを使用する場合は、水切り用トラップ(右図)を設けてください。



エーハイムポンプによる事故や故障を避けるためにお守りください。

- 定期的に各部を掃除し、汚れの付着や目詰まりなどを防いでください。エーハイムポンプは水冷式モーターですので、汚れや目詰まりなどは大敵です。特にモーター内部駆動部分の掃除や、取り付けたスポンジ類の掃除は忘れがちです。ですので定期的の実施してください。
- ろ材はエーハイム専用ろ材を正しくお使いください。

④

- 弱った魚や小さな魚などが水槽のガラス壁とエーハイムの間にはさまれる場合がありますので、予めご注意ください。
- 空運転させないでください。故障の原因となります。
- ホースは専用ホースを使い、折れ曲がったり、たるんだりしないように正しく取り付けてください。
- 運転する前に接続部が正しく取り付けられ、水漏れや停滞や逆流などがないかをよく確認してください。
- 本器は日本仕様として製造されています。国内のみでお使いください。
- フィルターの目詰まり、故障の備えて、エアープンプによるエアレーションの併用、または補助フィルターを併用してください。
- 本器は屋内水中専用です。また屋内であっても高温になったり、凍ったりするような場所には設置しないでください。
- 強度のしっかりした安定した場所に正しく設置してください。また、漏水などのとき大変危険ですので、テレビやステレオ、パソコンなど電気製品の周囲に置かないでください。
- 梱包など万全を期しておりますが、ご使用になられる前に必ず破損など異状がないかをチェックしてください。破損などが見つかった場合はご使用なさらずにお買い上げ店にお申し出ください。
- 適水水槽は魚の数、環境によって異なります。海水魚、大型魚など特にパワーを必要とする場合は、ひとつ大きめの機種を使用してください。
- 稚魚、小型魚がストレーナー部の吸い込み口より小さい場合、吸い込まれることがありますので、ご注意ください。
- 子供が器具にさわらないように、また、子供自身が器具を使う際は、保護者の方がそばにいて十分注意してあげてください。
- 本製品は磁界を発生させるため、磁気媒体をはじめとした磁気の影響を受ける機器は近づけないで下さい。また、ペースメーカーをはじめとする磁気の影響を受ける可能性のある医療機器や精密機器をご使用の場合は、それらの機器類の取り扱い説明書に記載された安全距離を必ず保つようして下さい。



⑤

## 各部の名称/同梱品

排水方法にはディフューザー (①②④) を使用方法と使用しない方法があります。

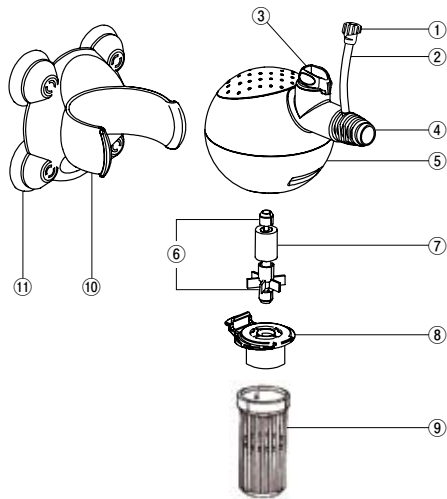

- |           |             |          |
|-----------|-------------|----------|
| ① 空気調整バルブ | ⑤ ポンプヘッド    | ⑨ ストレーナー |
| ② エアチューブ  | ⑥ スピンドル/ラバー | ⑩ ポンプ固定盤 |
| ③ 流量調整バルブ | ⑦ インペラー     | ⑪ キスゴム   |
| ④ ディフューザー | ⑧ ポンプカバー    |          |

⑥

## 使用方法

### セットの手順

#### I. 部品の組み立て

ストレーナーをポンプヘッドに取り付けます。

ディフューザーにエアチューブ及び空気調整バルブを取り付けます。

エアチューブ、空気調整バルブが上向きになるようにディフューザーをポンプヘッドに取り付けます。もしくは、ディフューザーを使用しない排水も可能です。

キスゴムをポンプ固定盤に取り付けます。キスゴムがしっかりポンプ固定盤に取り付いている事を確認してください。

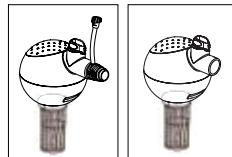

ディフューザー使用    ディフューザー使用しない

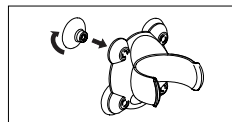

#### II. ポンプの設置

水槽内に、ポンプ固定盤を取り付けます。キスゴムがしっかりガラス面についているか確認してください。

ポンプヘッド本体を、ポンプ固定盤に取り付けます。

この時、ディフューザー使用の場合はポンプヘッドが水面下約1cm程度になるように取り付けます。ディフューザーを使用しない場合は、ポンプヘッドが水面下1cm以上深い位置であれば、ご希望の位置に取り付ける事が出来ます。

ご注意：本製品は屋内水中専用ですので、上記のポンプ取り付け位置をお守りください。

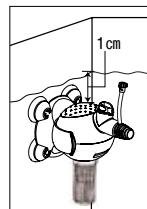

⑦

### Ⅲ. ポンプの始動と確認

ポンプを正しく設置後、電源プラグをコンセントに差し込み、モーターを作動させます。本製品には、電源スイッチはついておりませんので、電源プラグの抜き差しにより作動、停止を行います。

始動後、30～60分ほどの間は、正常に作動しているか、水面上にある部分（ディフューザー空気調整バルブや、流量調整バルブなど）より水の流出がないか確認して下さい。また、留守にする前にセットをしないでください。

### Ⅳ. 排水方向の調整

ポンプヘッドを上下左右に動かす事により排水方向を変える事が出来ます。

ポンプ固定盤からポンプヘッドが外れたりしないように、無理な方向調整は行わないでください。

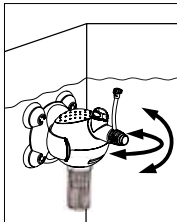

### Ⅴ. 流量及び、ディフューザーの調整

流量調整バルブをまわす事により、流量の調整が行えます。（製品仕様内の流量を参照ください）  
空気調整バルブをまわす事により、空気量の調整が行えます。

ご注意：部品の汚れや劣化による流量低下が起きた場合、ディフューザー効果が弱くなります。

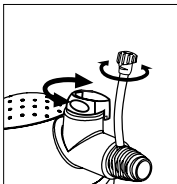

⑧

### 日常の点検・手入れ

目詰まりや汚れの付着により流量が低下しないように定期的に掃除を行ってください。

点検、手入れは水漏れに備えて、防水シートの上などで作業をしてください。

### モーター部の点検・清掃

- ①電源プラグをコンセントから外します。その後ポンプ固定盤から、ポンプヘッドを取り外します。
- ②ストレーナーを取り外して清掃します。次にポンプカバーをポンプヘッドから取り外し、インペラー、スピンドル/ラバーを取り出して清掃します。また、インペラー挿入穴内部も清掃します。
- ③流量調整バルブや、ディフューザーをポンプヘッドから取り外して清掃します。これらの部品の清掃にはインペラーブラシセット(4009560)が便利です。
- ④清掃後は、各部品を元のように正しくポンプヘッドにセットし、ポンプヘッドをポンプ固定盤に取り付けます。

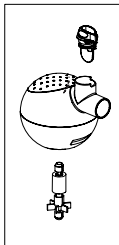

⑨

## パーツ・アクセサリー

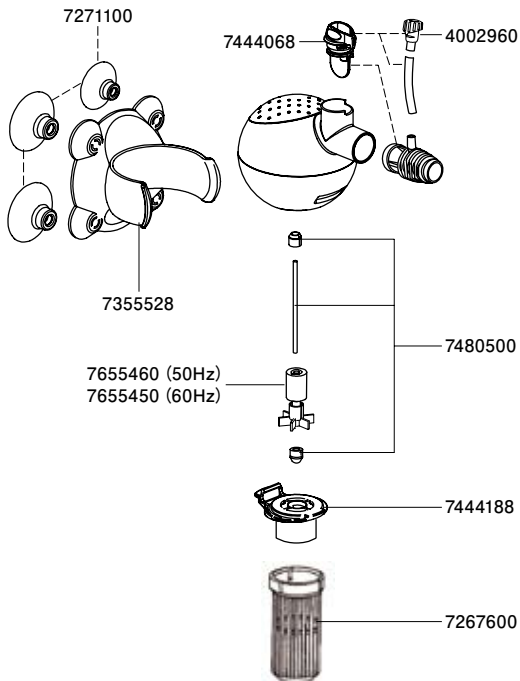

⑩

## アクアボール パワーヘッド パーツ一覧

品名	エーハイムコード
空気調整バルブ(単品)	4002960
ストレーナー	7267600
キスゴム(4個入り)	7271100
ポンプ固定盤	7355528
排水パーツセット(4002960含む)	7444068
ポンプカバー	7444188
スピンドル/ラバー	7480500
インペラー-60Hz	7655450
インペラー-50Hz	7655460

## アクアボール パワーヘッド アクセサリー一覧

品名	エーハイムコード
プレフィルター	4004320
プラグインチューブ	4009610
シャワープラグ(2個入り、止水栓付)	4009620
ジェットノズル	4009680
排水ノズル(2種入り)	4009700
止水栓(シャワーパイプ用)	7275850
止水栓(シャワープラグ用)	7320258
排水パーツセット	7444068

## プレフィルター(4004320)用ろ材一覧

品名	エーハイムコード
吸水ケース用スポンジフィルター(2個入り)	2618080
吸水ケース用活性炭スポンジフィルター(2個入り)	2628080
吸水ケース用リン酸除去スポンジフィルター(2個入り)	2638080

⑪

## 別売のアクセサリーのセット例

プラグインチューブと  
プレフィルターの場合

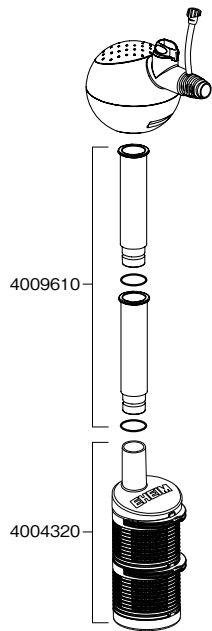

プレフィルターのみの場合

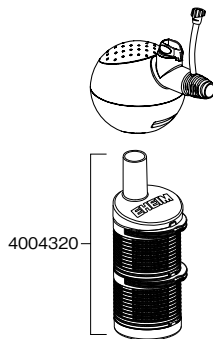

⑫

シャワープラグの場合

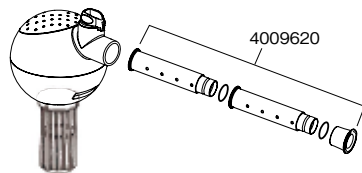

ジェットノズルの場合

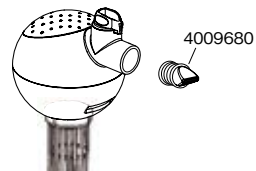

排水ノズルの場合

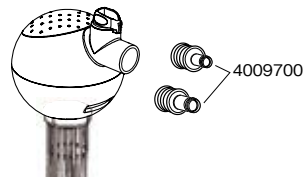

⑬

# 排水パーツセット(7444068)

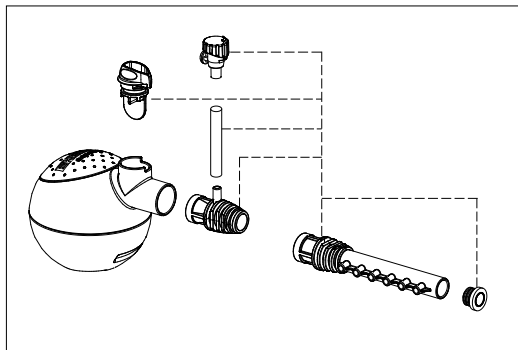



**エーハイムジャパン株式会社**

〒261-7112

千葉県千葉市美浜区中瀬 2-6  
ワールドビジネスガーデン マリブイースト

**エーハイムジャパンホームページ**

**<http://www.eheim.jp>**

製品情報、比較テスト、機種別分解図、各種  
取扱説明書、アクセサリ別の使用方法や  
分解図などご覧になれます

【修理・保証サービスなど製品に関するお問い合わせ】 E-Mail [service.center@eheim.co.jp](mailto:service.center@eheim.co.jp)

**エーハイム サービスセンター**

(平日 9:00~17:00 土・日・祝日は休み)

TEL **043-297-3901** FAX **043-297-3531**

総合カタログご希望の方はエーハイムサービスセンターまでメール又はFAXでお申し込み下さい。